

Maßgeschneidert für Alt- und Neubau

# Heinzmann- Fertigelemente

Für alle baulichen Gegebenheiten



Profilübersicht 2011  
Aufsatzelemente – Vorbauelemente

Heinzmann®  
Garantiert  
beste  
Aussichten



## Kastenformen

### Aufsatzelement-System AEX

Außenblende, Oberteil, Innenblende und Bodenblende aus PVC-Hohlkammerprofil weiß extrudiert oder farbig foliiert.  
Einschubmöglichkeiten für Stahl zur Befestigung an verschiedene Wandanschlüsse.

Kopfstücke aus PVC mit Kopfstückdämmung aus EPS-Neopor  
Heinzmann-Hartschaum-Dämmkeil aus EPS-Neopor zweiteilig  
Wärmedurchgangskoeffizient  $U_{sb} = 0.76 \text{ W/m}^2\text{K}$ .

Temperaturfaktor  $f_{Rsi} = 0.70$

Adapterprofile und Verstärkungsplatten je nach Fenstersystem.

Drei Statikkonsolen für bauseitige Montage ab Elementbreite 2500 mm.

Wahlweise mit integriertem Insektenschutzsystem AIS.

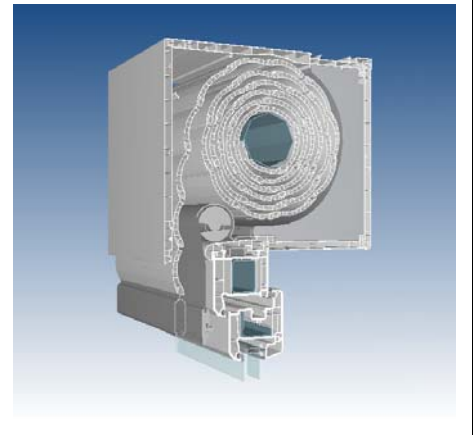

### Kasten System AEX

Kasten	A	B	C	D	Zeichnung
175	186	230	192	175	
210	221	230	192	210	
235	246	250	212	235	
<b>Sonderausstattung:</b> <b>System AEXE</b> mit Putzträger Polystyrol 8 mm, Putzwinkel Ausladung 20 bzw. 30 mm <b>System AEXST</b> (nur Kastengröße 210 mm) mit zusätzlicher Aluminiumvorderblende 2 mm					

### Kasten System AEX mit integriertem Insektenschutzsystem AIS

Kasten	A	B	C	D	Zeichnung
175	186	250	212	175	
210	221	250	212	210	
235	246	270	232	235	
<b>Sonderausstattung:</b> <b>System AEXE</b> mit Putzträger Polystyrol 8 mm, Putzwinkel Ausladung 20 bzw. 30 mm <b>System AEXST</b> (nur Kastengröße 210 mm) mit zusätzlicher Aluminiumvorderblende 2 mm					

<p><b>Vorbauelement-System GKS</b></p> <p>Kasten aus rollgeformtem Aluminiumband. Abgeschrägte Ausführung 20°. Mit hochwertiger Scharnierverbindung im oberen Bereich. Zweiteiliger allseitig geschlossener Kasten. Oberfläche weiß, braun oder silber einbrennlackiert. Revisionsblende von vorn.                  Wahlweise mit integriertem Insektenschutzsystem VIS.</p>	
<p><b>Vorbauelement-System GKR</b></p> <p>Kasten aus rollgeformtem Aluminiumband. Abgerundete Ausführung mit hochwertiger Scharnierverbindung im oberen Bereich. Zweiteiliger allseitig geschlossener Kasten. Oberfläche weiß, braun oder silber einbrennlackiert. Revisionsblende von vorn.                  Wahlweise mit integriertem Insektenschutzsystem VIS.</p>	
<p><b>Vorbauelement-System ST</b></p> <p>Kasten aus stranggepresstem Aluminium. Abgeschrägte Ausführung 20°. Ohne hintere Blende (zweiteilig) oder gegen Aufpreis als geschlossener Kasten (dreiteilig) siehe Abb. Oberfläche weiß oder Standard RAL pulverbeschichtet. Revisionsblende von vorn.                  Wahlweise mit integriertem Insektenschutzsystem VIS.</p>	
<p><b>Vorbauelement-System STR</b></p> <p>Kasten aus stranggepresstem Aluminium. Abgerundete Ausführung. Ohne hintere Blende (zweiteilig) oder gegen Aufpreis als geschlossener Kasten (dreiteilig) siehe Abb. Oberfläche weiß oder Standard RAL pulverbeschichtet. Revisionsblende von vorn.                  Wahlweise mit integriertem Insektenschutzsystem VIS.</p>	
<p><b>Vorbauelement-System STE</b></p> <p>Kastenoberteil aus rollgeformtem Aluminiumband. Abgeschrägte Ausführung 20°. Hinten halb offen (zweiteilig). Revisionsblende unten aus stranggepresstem Aluminium. Oberfläche weiß oder Standard RAL pulverbeschichtet.                  Wahlweise mit integriertem Insektenschutzsystem VIS.</p>	
<p><b>Vorbauelement-System STU</b></p> <p>Kasten aus stranggepresstem Aluminium. Abgeschrägte Ausführung 20°. Ohne hintere Blende (zweiteilig) oder gegen Aufpreis als geschlossener Kasten (dreiteilig) siehe Abb. Oberfläche weiß oder Standard RAL pulverbeschichtet. Revisionsblende unten.                  Wahlweise mit integriertem Insektenschutzsystem VIS.</p>	

Kasten System GKS rollgeformt, abgeschrägt 20° Revision von vorne

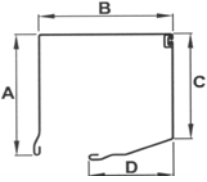
Kasten	A	B	C	D	Zeichnung
125	129	125	106	88	
138	140	136	115	99	
150	154	150	127	113	
165	169	165	142	128	
180	184	181	153	143	
205	209	207	175	170	

Kasten System GKR rollgeformt, abgerundet. Revision von vorne

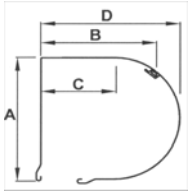
Kasten	A	B	C	D	Zeichnung
138	139	118	78	145	
150	152	131	84	160	
165	167	143	92	173	
180	180	156	99	188	
205	206	179	113	215	

Kasten System ST strangepresst. abgeschrägt 20° Revision von vorne

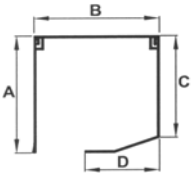
Kasten	A	B	C	D	Zeichnung
125	127	127	108	85	
138	139	138	118	99	
150	152	153	129	111	
165	168	167	144	125	
180	184	184	156	141	
205	209	208	178	170	

Kasten System STR strangepresst. abgerundet. Revision von vorne

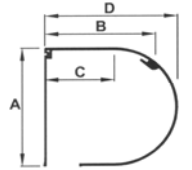
Kasten	A	B	C	D	Zeichnung
138	141	123	77	147	
150	152	133	84	160	
165	168	146	92	175	
180	183	158	99	190	
205	209	183	115	219	

Kasten System STE strangepresst. abgeschrägt 20° Revision unten mit Putzträgerblende

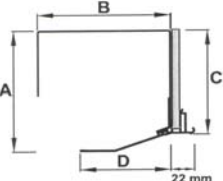
Kasten	A	B	C	D	Zeichnung
125	127	127	108	85	
138	139	138	118	99	
150	152	153	129	111	
165	168	167	144	125	
180	184	184	156	141	
205	209	208	178	170	

Kasten System STU strangepresst. abgeschrägt 20° Revision unten

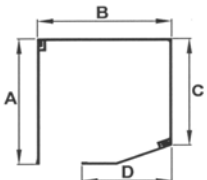
Kasten	A	B	C	D	Zeichnung
125	127	127	108	85	
138	139	139	117	99	
150	152	153	129	112	
165	167	168	145	126	
180	183	184	156	144	

## Ermittlung der Kastengrößen (Maximalhöhen incl. Kasten)

### Aufsatzelemente

System AEX

Kasten- höhe	P 700 / C 838 SW 40 Motor bis 5 m <sup>2</sup>	P 700 / C 838 SW 60 Motor bis 14 m <sup>2</sup>	P 1452 / C 1453 SW 60 Motor bis 14 m <sup>2</sup>	P 700 / C 838 HM-Block Motor bis 14 m <sup>2</sup>	P 1452 / C 1453 HM-Block Motor bis 14 m <sup>2</sup>
175	2170	2000	1320	1700	1250
210	3000	3000	2060	2850	1850
235	3000	3000	2750	3000	2400

System AEX mit Insektenschutzsystem AIS

Kasten- höhe	P 700 / C 838 SW 40 Motor bis 5 m <sup>2</sup>	P 700 / C 838 SW 60 Motor bis 14 m <sup>2</sup>
175	1800	1800
210	1800	1800
235	1800	1800

### Vorbaulemente

System GKS, GKR, ST, STR, STE, STU

Kasten- höhe	P 700 / C 838 SW 40 Motor bis 5 m <sup>2</sup>	P 700 / C 838 SW 60 Motor bis 14 m <sup>2</sup>	C 1453 SW 60 Motor bis 14 m <sup>2</sup>	P 700 / C 838 HM-Block Motor bis 14 m <sup>2</sup>	C 1453 HM-Block Motor bis 14 m <sup>2</sup>
125	1350	1090	-	-	-
138	1580	1430 *	-	1250	-
150	2100	1800	-	1600	-
165	2740	2350	1410	2150	1350
180	3000	3000	1890	2750	1750
205	3000	3000	2650	3000	2400

\* Bei System GKS, ST, STE, STU maximale Höhe nur 1180 mm

System GKS, GKR, ST, STR, STE, STU mit Insektenschutzsystem VIS

Kasten- höhe	P 700 / C 838 SW 40 Motor bis 5 m <sup>2</sup>	P 700 / C 838 SW 60 Motor bis 14 m <sup>2</sup>
150	1580	1380
165	2000	1890
180	2400	2400
205	2400	2400

### Raffstores

System ST-RS, STR-RS, STE-RS, STU-RS wahlweise mit Insektenschutzsystem VIS

Kasten- höhe	RS 80	RS 80 mit VIS
165	2000	-
180	2500	2400
205	3300	2400

## Standard-Führungsschienen

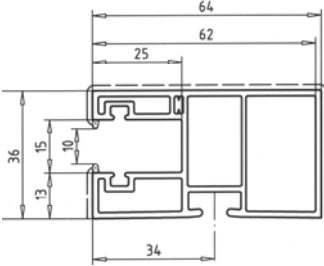
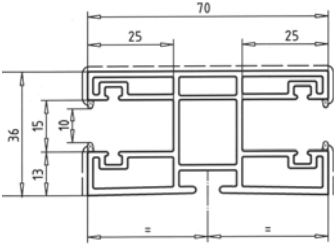
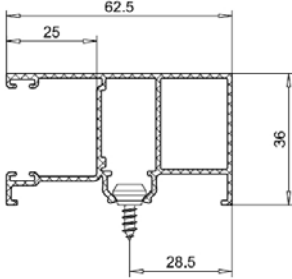
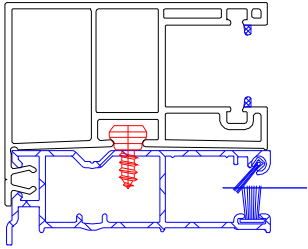
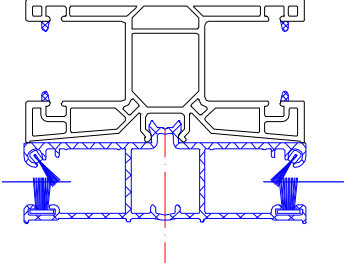
<p><b>Aufsatzelement-PVC-Schiene</b> 108.058</p> <p>64 x 36 mm Kedereinlage grau bei weißen Schienen Kedereinlage schwarz bei foliierten Schienen</p>	
<p><b>Aufsatzelement-PVC-Kombinationsschiene</b> 108.021</p> <p>70 x 36 mm, einteilig Kedereinlage grau bei weißen Schienen Kedereinlage schwarz bei foliierten Schienen</p>	
<p><b>Aufsatzelement-Aluminium-Schiene</b> 108.115</p> <p>64 x 36 mm Kedereinlage generell schwarz (Kederstärke abhängig von Panzerprofil)</p>	
<p><b>Führungsschiene für AIS</b> 119.398</p> <p>64 x 56 mm Bürstendichtung generell schwarz mit Standard-PVC-Schiene</p>	
<p><b>Doppelführungsschiene für AIS</b> 119.399</p> <p>70 x 56 mm Bürstendichtung generell schwarz mit Standard-Kombinations-Schiene</p>	

## Standard-Führungsschienen

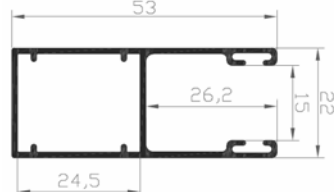
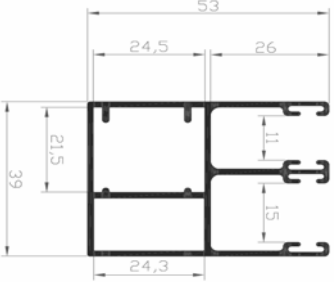
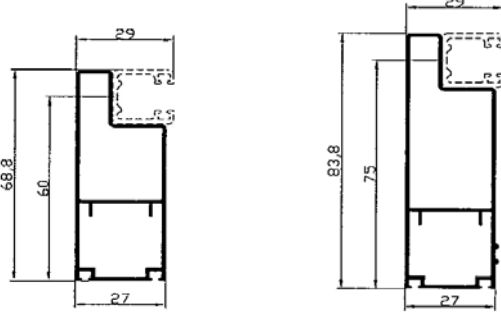
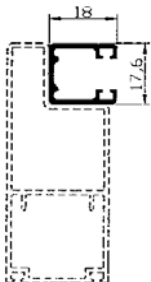
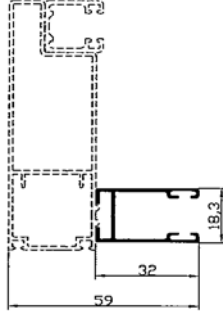
<p><b>Vorbauelementschiene ohne Steg</b> 71552</p> <p>53 x 22 mm</p> <p>Neopreneinlage schwarz</p>	
<p><b>Führungsschiene für VIS</b> 71556</p> <p>53 x 39 mm</p> <p>Neopreneinlage schwarz in der Rollladennut Bürstendichtung schwarz in der Gazenut</p>	
<p><b>Raffstore-Basisschiene 60</b> 71569</p> <p>69 x 27 mm (für Kastengröße 165 mm)</p> <p><b>Raffstore-Basisschiene 75</b> 71584</p> <p>84 x 27 mm (für Kastengrößen 180 und 205 mm und integriertes Insektenschutzsystem VIS )</p>	
<p><b>Führungsschiene für Raffstore</b> 71518</p> <p>18 x 18 mm in Verbindung mit Basisschiene 60 oder 75 mm</p> <p>Kedereinlage schwarz</p>	
<p><b>Führungsschiene für VIS</b> 71532</p> <p>32 x 18 mm in Verbindung mit RS-Basisschiene 75 mm</p> <p>Schrägbürste schwarz zum Fenster Abdichtbürste schwarz nach außen Einbaurichtung beachten!</p>	

## Alternative Führungsschienen als Sonderausstattung

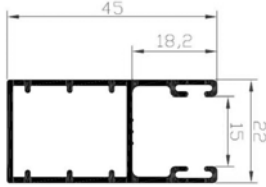
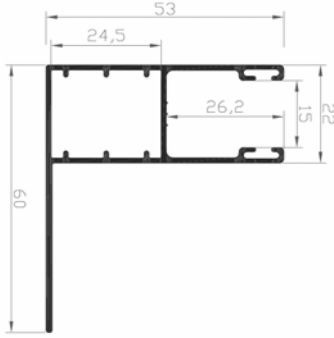
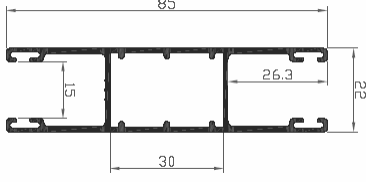
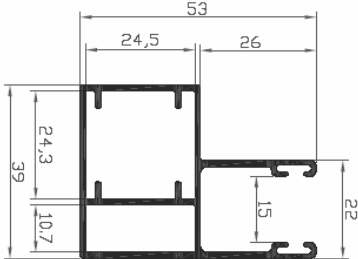
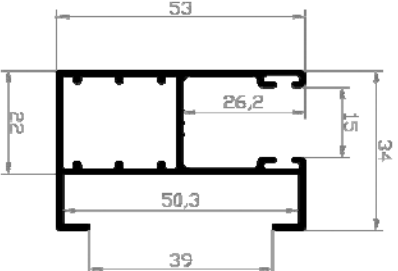
<p><b>Vorbauelementschiene ohne Steg</b> 71545 / 71566</p> <p>Neopreneinlage schwarz</p> <p>45 x 22 mm (bis max. 1500 mm Breite) <b>Nicht für ausgeschäumte Alupanzer geeignet</b></p> <p>68 x 22 mm (empfehlenswert ab 2500 mm Breite)</p>	
<p><b>Vorbauelementschiene mit Steg</b> 71540 / 71550 / 71560 / 71549</p> <p>Neopreneinlage schwarz</p> <p>45 x 60 mm (bis max. 1500 mm Breite) 53 x 60 mm 68 x 60 mm (empfehlenswert ab 2500 mm Breite)</p> <p>53 x 120 mm (Langstegschiene)</p>	
<p><b>Vorbauelement-Kombinationsschiene</b> 71585</p> <p>Neopreneinlage schwarz</p> <p>85 x 22 mm (nur bei gleichen Elementfeldhöhen)</p>	
<p><b>Vorbauelement-Abstandschiene</b> 71555</p> <p>Neopreneinlage schwarz</p> <p>53 x 39 mm</p>	
<p><b>Vorbauelement-Distanzschiene 12 mm</b> 71554</p> <p>Neopreneinlage schwarz</p> <p>53 x 34 mm</p>	

<p><b>Vorbaulement-Distanzschiene 20 mm</b> 71559</p> <p>Neopreneinlage schwarz</p> <p>53 x 42 mm</p>	
<p><b>Spezial-Vorbauelementschiene</b> 71557</p> <p>Neopreneinlage schwarz</p> <p>53 x 22 mm (für Schienenabdeckungen gerade oder halbrund)</p>	

## Schienenabdeckungen

<p><b>Profilschnitt</b> 71657</p> <p>Schienenabdeckung einbruchhemmend, halbrund Linksroller 56 x 38 mm</p>	
<p><b>Profilschnitt</b> 71658</p> <p>Schienenabdeckung einbruchhemmend, gerade Linksroller 55.5 x 29 mm</p>	

## Standard-Schienenbohrung bei Vorbaulementen

Elementhöhe bis	Anzahl Bohrungen
1000 mm	2
1500 mm	3
2000 mm	4
2500 mm	5
3000 mm	6

### Führungsschienen ohne Steg:

Bohrungen von vorne durch die Hohlkammer

### Führungsschienen mit Steg und Raffstoreschienen: ohne Bohrung

Bohrung seitlich durch die Nut auf Kundenwunsch möglich.

PVC-Abdeckkappen in den Farben weiß, braun oder grau. Bohrlochabdeckung aus Stahl RAL lackiert als Sonderausstattung gegen Mehrpreis.

## Adapterprofile für Aufsatzelemente

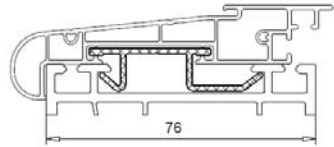
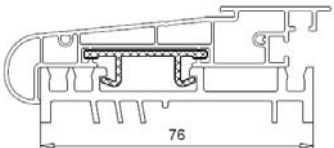
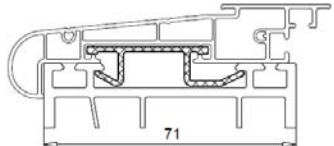
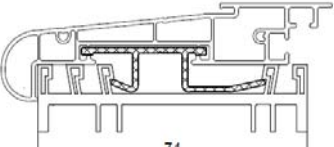
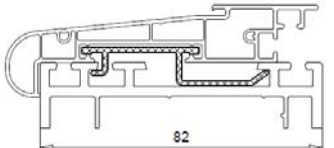
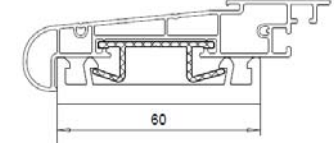
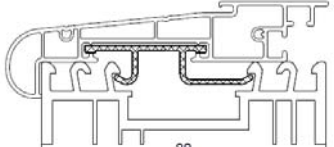
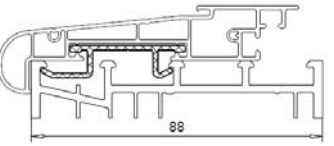
<p><b>Verbindungsprofil Nr. 104.052</b></p> <p>für Fenstersystem                  Inoutic Prestige 76 mm                  Verbindungslasche 119.415</p>	
<p><b>Verbindungsprofil Nr. 104.054</b></p> <p>für Fenstersystem                  Salamander 76 mm und 92 mm                  Verbindungslasche 119.415</p>	
<p><b>Verbindungsprofil Nr. 104.055</b></p> <p>für Fenstersystem                  Inoutic Elite 71 mm und KBE 70 mm                  Verbindungslasche 119.415</p>	
<p><b>Verbindungsprofil Nr. 104.072</b></p> <p>für Fenstersystem                  Gealan 74 mm                  Verbindungslasche 119.415</p>	
<p><b>Verbindungsprofil Nr. 104.073</b></p> <p>für Fenstersystem                  Schüco Corona-SI82 82 mm                  Verbindungslasche 119.417</p>	
<p><b>Verbindungsprofil Nr. 104.074</b></p> <p>für Fenstersystem                  Rehau 60 und 70 mm, Rehau-Geneo 86 mm                  Verbindungslasche 119.417</p>	
<p><b>Verbindungsprofil Nr. 104.076</b></p> <p>für Fenstersystem                  Rehau 80 mm                  Verbindungslasche 119.417 unterfüttern.</p>	
<p><b>Verbindungsprofil Nr. 104.077</b></p> <p>für Fenstersystem                  Kömmerling 88+ und Trocal 88+, 88 mm                  Verbindungslasche 119.417</p>	

## Adapterprofile für Aufsatzelemente

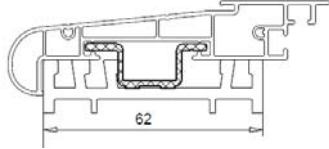
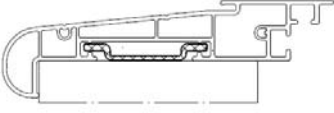
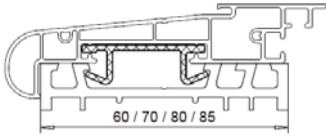
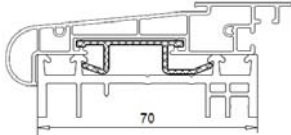
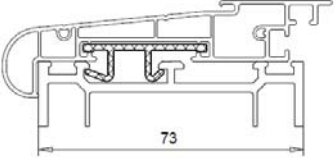
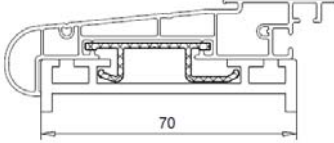
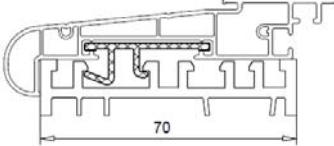
<p><b>Verbindungsprofil Nr. 104.133</b></p> <p>für Fenstersystem                  Gealan 62 mm und 74 mm                  Kömmerling 70 mm                  Verbindungslasche 119.415</p>	
<p><b>Verbindungsprofil Nr. 104.135</b></p> <p>für Holz-Fenstersystem                  Verbindungslasche 119.417</p>	
<p><b>Verbindungsprofil Nr. 104.160</b></p> <p>Aluplast Ideal 2000, 4000, 6000, 70 mm, 80 mm,                  Verbindungslasche 119.415</p> <p>Aluplast Ideal 8000, 85 mm                  Verbindungslasche 119.417</p>	
<p><b>Verbindungsprofil Nr. 104.165</b></p> <p>für Fenstersystem                  VEKA 70 mm, VEKA Alphaline 90 mm                  Heinzmann Classic, Novum und Alpha 90                  Verbindungslasche 119.400</p>	
<p><b>Verbindungsprofil Nr. 104.208</b></p> <p>für Fenstersystem                  Bruegmann HP102 73 mm                  Verbindungslasche 119.417</p>	
<p><b>Verbindungsprofil Nr. 104.211</b></p> <p>für Fenstersystem                  Schüco Corona CT 70 mm, Deceuninck 70 mm                  Verbindungslasche 119.415</p>	
<p><b>Verbindungsprofil Nr. 104.212</b></p> <p>für Fenstersystem Trocal 70 mm                  Verbindungslasche 119.417</p>	

## Standard-Bedienungsarten

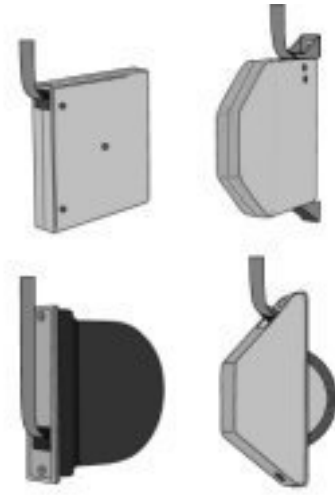
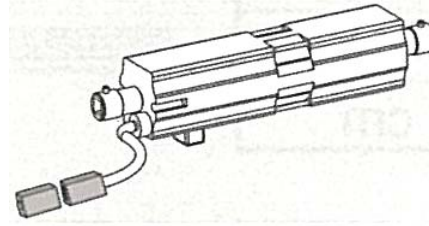
<p><b>Mini-Gurtwickler</b> (bei Aufsatz- und Vorbauelementen)</p> <p>Zugleistung 3 m<sup>2</sup></p> <p>Aufschraubwickler (weiß oder braun) A, Ab Schwenkwickler (weiß oder braun) S, Sb Halbeinlasswickler (weiß oder braun) H, Hb Einlasswickler (weiß) E</p>									
<b>Typ</b>	<b>A</b> <b>Ab</b>	<b>S</b> <b>Sb</b>	<b>H</b> <b>Hb</b>	<b>E</b>					
<b>Breite (mm)</b>	022	025	024	045					
<b>Lochabstand (mm)</b>	084	145	135	130					
<b>Tiefe (mm)</b>	120	125	062	125					
<b>Einstand (mm)</b>	-	-	025	120					
<p><b>Kopfleistenmotor mit elektronischer Endabschaltung</b> (bei Vorbauelementen mit Raffstore)</p> <p>Mindestelementbreite 720 mm</p> <p>Kabellänge 0,5 m mit angeflanschter Hirschmannkupplung</p>									

## Alternative Antriebe als Sonderausstattung

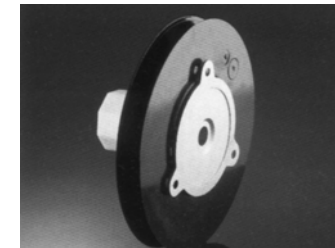
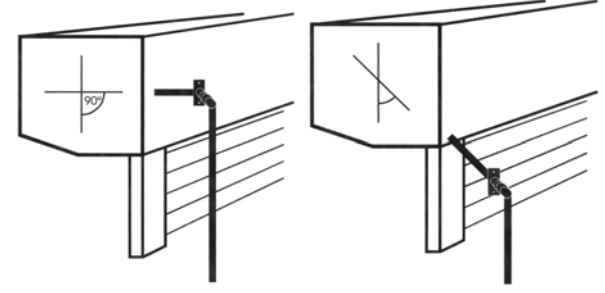
<p><b>Mini-Gurtzuggetriebe</b></p> <p>Zugleistung 3,75 m<sup>2</sup> (Stahlwelle 40 mm) mit Schwenkwickler 9 bzw. 11 m Gurtaufnahme</p> <p>ab Kastengröße 138 (Vorbauelement)</p> <p>Bei Vorbauelementen in Verbindung mit außen liegendem Antrieb nur als Gurtumlenkung oder Kastenverbreiterung möglich</p>			
<p><b>Mini-Kegelradgetriebe</b></p> <p>Zugleistung 7,5 m<sup>2</sup> (Stahlwelle 40 mm) Kurbelgelenk mit Sechskant 400 x 6 mm Kurbeldurchmesser 14,5 mm Kurbellänge 1300 mm Aluminium grau Abmessung Gelenklagerplatte: A 90: 85 x 25 mm, A 45: 90 x 35 mm</p> <p>Bei Vorbauelementen in Verbindung mit einem Außenantrieb als Gurtdose D 35 / D 50 Zugleistung bis 5 m<sup>2</sup>.</p>		 <p style="text-align: center;"><b>A 90°</b>                      <b>A 45°</b></p>	

<p><b>Elektroantrieb</b></p> <p><b>HM (mechanische Endabschaltung)</b> Stahlwelle 40 mm bis 5 m<sup>2</sup> Zugleistung Stahlwelle 60 mm bis 14 m<sup>2</sup> Zugleistung Standardkabellänge 3000 mm</p> <p><b>HM-Tronic (elektronische Endabschaltung)</b> mit Hochschiebesicherung HM-Block Stahlwelle 60 mm bis 11 m<sup>2</sup> Zugleistung Standardkabellänge 2000 mm</p> <p>Standardkabelausgang siehe Skizze, andere Wünsche bei Bestellung bitte angeben.</p>	
<p><b>Hochschiebesicherung HM-Block</b></p> <p>Nur in Verbindung mit Elektroantrieb SW 60 Geänderte Kastengrößen beachten!</p> <p>Bei Elementen mit integriertem Insektenschutz nicht möglich!</p>	
<p><b>Heify-Funkfernsteuerung 868 MHz</b> 656300</p> <p>In Verbindung mit Elektroantrieb HM oder HM-Tronic Vorbaulemente ab Kastengröße 165 mm, alternativ: 656305 als separates Bauteil für Unterputzdose</p> <p>Standardkabellänge 2000 mm</p>	

## Standard-Kastenausgänge

bei Gurtbedienung oder Gurtzuggetriebe ab Kastengröße 138

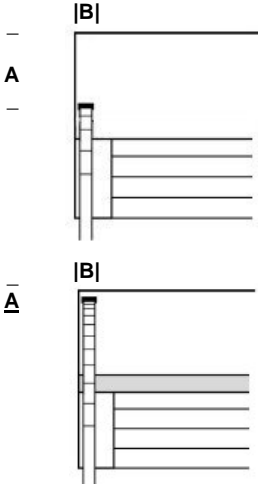
<b>Gurtaustritt VE Linksroller Standard</b>							
<b>Typ</b>	<b>125</b>	<b>138</b>	<b>150</b>	<b>165</b>	<b>180</b>	<b>205</b>	
<b>A (mm)</b>	110	122	135	150	165	190	
<b>B (mm)</b>	015	015	015	015	015	015	
Ab Kastenoberkante							
<b>Gurtaustritt VE Linksroller oben und Rechtsroller</b>							
<b>Typ</b>	<b>125</b>	<b>138</b>	<b>150</b>	<b>165</b>	<b>180</b>	<b>205</b>	
<b>A (mm)</b>	030	030	030	030	030	030	
<b>B (mm)</b>	015	015	015	015	015	015	
Ab Kastenoberkante							

Ab Kastengröße 165 verschiebt sich der Gurtaustritt bei Gurtzuggetrieben zur Kastenmitte hin.

Bei Kegelradgetriebe mit Kurbelgestänge

<b>Gestängeaustritt VE Linksroller</b>						
Typ	125	138	150	165	180	205
A 90°	062	068	075	082	090	102
A 45°	110	122	135	150	165	190
<b>B (mm)</b>	015	015	015	015	015	015
Ab Kastenaußenmaß						
<b>Gestängeaustritt VE Rechtsroller</b>						
Typ	125	138	150	165	180	205
A 90°	062	068	075	082	090	102
A 45°	110	122	135	150	165	190
<b>B mm</b>	015	015	015	015	015	015
Ab Kastenaußenmaß						

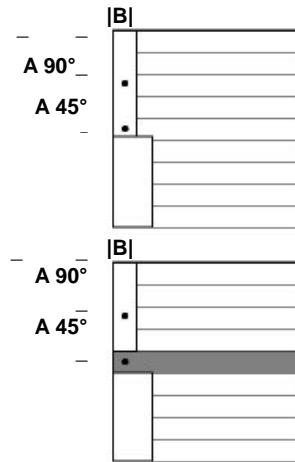

## Außenantrieb

<p><b>ausziehbare Gurtscheibe</b> Durchmesser 79 mm, max. 60 mm ausziehbar, Zugleistung bis 3 m<sup>2</sup></p> <p>nur Vorbauelement</p>	
<p><b>Gurtumlenkung</b> min. 15 mm, max. 90 mm Zugleistung bis 3 m<sup>2</sup></p> <p>nur Vorbauelement</p>	
<p><b>Außen liegende Gurtdose</b> 35 oder 50 mm Durchmesser 91 mm Zugleistung bis 3 m<sup>2</sup></p> <p>nur Vorbauelement</p>	

<p><b>Kastenverbreiterung</b> Gurtaustritt auch bei Aufsatzelementen hinten!</p> <p><b>Kastenverbreiterung</b> als Außenantrieb mit 15 mm Gurt Blendenüberstand oder Blindkasten Mindestbreite 28 mm</p> <p><b>Kastenverbreiterung 100 mm</b> als Außenantrieb mit 23 mm Gurt Vorbauelemente ab Kastengröße 165 mm</p>	
--	--

## Montagehinweise - Einbausituationen

<p><b>Einbausituationen</b> Linksroller - Rechtsroller</p> <p>Bei Elementen ohne außen liegendem Antrieb muss die Innenlichte (Flügel - Mauer) mind. 25 mm betragen, um den Gurt reibungslos und gerade nach innen durchzuführen.</p> <p><b>Bei einem Rollladengewicht von mehr als 5 m² muss der Rollladenkasten bauseitig zusätzlich gesichert und befestigt werden.</b></p>	<p><b>Linksroller System GKS oder ST</b></p>	<p><b>Linksroller System GKR oder STR</b></p>
	<p><b>Rechtsroller System GKS, ST, STU</b></p>	<p><b>Johann Linksroller System STE</b></p>
<p><b>Außengehrung 45°</b> nur stranggepresste Vorbauelementsysteme</p> <p>Siehe Aufmassblatt Gehrungsschnitte (bei Bedarf bitte anfordern)</p> <p>Ausführung wahlweise als Gehrungsschnitt oder als geschweißter Eckverbinder.</p>		
<p><b>Kombination (zweiteilig)</b> Alle Systeme</p> <p>mit Einzelbedienung oder Wellenkupplung mit einem Antrieb (nur bei gleichen Elementfeldhöhen möglich)</p>		

## Kasten- und Schienenfarben

### Standardfarben Aufsatzelemente

weiß extrudiert

### Dekor-Folien als Sonderausstattung

1087.05	zinkgelb	5007.05	brillantblau
1379.05	cremeweiß	5013.05	kobaltblau
2052.089	mooreiche*	5150.05	stahlblau
2065.021	mahagoni*	6004.05	blaugrün
2115.008	oregon III	6005.05	moosgrün
2178.001	golden oak*	6110.05	smaragdgrün
2178.007	nussbaum*	6125.05	tannengrün
3003.05	rubinrot	7012.05	basaltgrau
3005.05	weinrot	7016.05	anthrazitgrau
3054.05	feuerrot	7038.05	achatgrau
3069.037	douglasie	7155.05	silbergrau
3069.041	bergkiefer	7251.05	lichtgrau
3081.05	purpurrot	8518.05	schwarzbraun
3118.076	eiche hell	8875.05	braun*
3152.009	streifendouglasie	9018.05	papyrusweiß
3156.003	eiche rustikal	9152.05	weiss

\* Standardlagerfarben

### Standardfarben Vorbaulemente rollgeformt

weiß lackiert  
dunkelbraun lackiert  
silber lackiert





### Standardfarben Vorbaulemente stranggepresst

weiß lackiert

RAL 1015	hellelfenbein	RAL 7001	silbergrau
RAL 3003	rubinrot	RAL 7004	signalgrau matt
RAL 3004	purpurrot	RAL 7015	schiefergrau
RAL 3004	purpurrot matt	RAL 7016	anthrazitgrau
RAL 3005	weinrot	RAL 7016	anthrazitgrau matt
RAL 5002	ultramarinblau	RAL 7035	lichtgrau
RAL 5010	enzianblau	RAL 7037	staubgrau
RAL 5011	stahlblau	RAL 8001	ockerbraun matt
RAL 5013	kobaltblau	RAL 8003	lehm Braun matt
RAL 5014	taubenblau	RAL 8017	schokoladenbraun matt
RAL 5014	taubenblau matt	RAL 9001	cremeweiß
RAL 6005	moosgrün	RAL 9006	weißaluminium
RAL 6005	moosgrün matt	RAL 9007	graualuminium
RAL 6009	tannengrün	RAL 9010	reinweiß
6768	braun matt SF	RAL 9016	verkehrsweiß

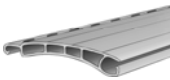
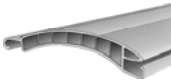
Weitere Farben als Sonderausstattung

## Profilübersicht Rollladenpanzer - Raffstorelamellen

Profil	P 700	P 1452	C 838	C 1453	RS 80	
<b>Profilschnitt</b>						
<b>Material</b>	Kunststoff	Kunststoff	Aluminium geschäumt	Aluminium geschäumt	Aluminium ungebördelt	
<b>max. Breite</b>	2000 mm	2400 mm	2800 mm	3800 mm	3600 mm	
<b>max. Fläche</b>	2,9 m <sup>2</sup>	4,6 m <sup>2</sup>	6,5 m <sup>2</sup>	8 m <sup>2</sup>	13 m <sup>2</sup>	
<b>Gewicht/m<sup>2</sup></b>	4 kg	4 kg	4 kg	4 kg	2 kg	
<b>Farben:</b>						
<b>Nr.</b>	<b>Bezeichnung</b>	<b>ähnlich</b>				
204	hellgrau	1723	x	x		
205	creme	1122	x	x		
206	weiß	1952	x	x		
207	grau	1728	x	x		
208	holzhell	-	x	-		
209	hellbeige	1179	x	x		
211	beige	-	x	x		
1122	hellelfenbein	205			x	x
1952	farinaweiß	206			x	x
1723	hellgrau	204			x	x
1728	cremegrau	207			x	x
1762	anthrazitgrau	-			x	x
2915	diamantmetallic	-			x	x
1179	attikabeige	209			x	x
2909	holzhell	-			x	x
3809	makassar	-			x	x
1851	guineabraun	-			x	x
R1013	perlweiß	-				x
R6005	moosgrün	-				x
R7016	anthrazitgrau	-				x
R7035	lichtgrau	-				x
R8077	braun SF	-				x
R9006	weißaluminium	-				x
R9007	graualuminium	-				x
R9010	reinweiß	-				x
R9016	verkehrsweiß	-				x
DB703	anthrazitglimmer	-				x
<b>weitere Sonderfarben C 838: moosgrün, narzissengelb, purpurrot, stahlblau, tannengrün, Edelstahloptik</b>						

## CE-Kennzeichnung

### Windklassen

Gemäß DIN EN 13659 müssen alle äußeren Abschlüsse (damit auch Vorbauelemente) gewissen Soll-Windwiderstandsklassen genügen.

#### 1. Faktoren, die die Sollwindwiderstandsklasse beeinflussen

Die Sollwindwiderstandsklasse wird ermittelt aus den Faktoren Einbauhöhe, Geländeform und Windlastzone.

#### 2. Einbauhöhe im Gebäude

Klasse A: 0 - 8 m

Klasse B: 8 - 20 m

Klasse C: 20 -100 m

**Achtung:** Sonderregelungen für Gebäude über 100 m Einbauhöhe und Einbau im Gebirge über 800 m über N.N.

#### 3. Geländeform

I offene See, Seen mit mind. 5 km freier Fläche in Windrichtung, flaches, glattes Land ohne Hindernisse

II Gelände mit Hecken, einzelnen Gehöften, Häusern oder Bäumen, landwirtschaftliche Flächen

III Vorstädte, Industrie- und Gewerbegebiete, Wälder

IV Stadtgebiet mit mind. 15 % bebauter Fläche, mit Gebäuden, deren mittlere Höhe 15 m überschreitet.

#### 4. Windlastzone

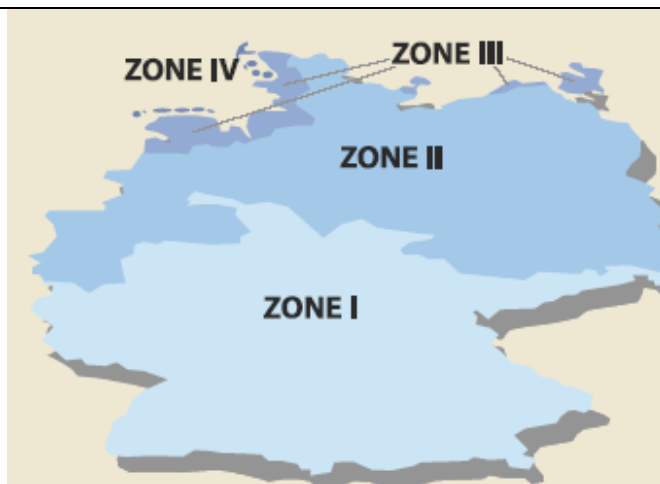

1. Süddeutschland (Baden-Württemberg, Bayern, Hessen, Saarland, Südthüringen, Südsachsen)
2. Mittel- und Norddeutschland (Brandenburg, Sachsen-Anhalt, Mecklenburg-Vorpommern, Berlin, Hamburg, Nordrhein-Westfalen, Niedersachsen, Nord-Thüringen, Nordsachsen)
3. Bremen, Nord- und Ostfriesland, Küste Mecklenburg, Kieler- und Lübecker Bucht
4. Nordseeküste und vorgelagerte Inseln, Helgoland

#### 5. Ermittlung der Sollwindwiderstandsklasse

in Abhängigkeit von Einbauhöhe, Geländeform und Windlastzone

Kriterien		A Einbauhöhe 0 - 8 m				B Einbauhöhe 8 – 20 m				C Einbauhöhe 20 –100 m			
Gelände	Windlastzone	1	2	3	4	1	2	3	4	1	2	3	4
I	Windklasse	3	4	4	4	4	4	5	5	4	5	5	6
II	Windklasse	3	3	4	4	3	4	4	5	4	5	5	5
III	Windklasse	2	3	3	4	3	3	4	4	4	5	5	5
IV	Windklasse	2	3	3	3	3	3	3	4	4	4	4	5

## CE-Kennzeichnung

### Erreichbare Windwiderstandsklassen

#### Kunststoffpanzer

Elementbreite	60	70	80	90	100	110	120	130	140	150	160	170	180	190	200
P 700	68L	6					5	4			3				
	53L	6	5	4	3			2	1		0				
	45L	6	5	4	3	2		1	0						
Elementbreite	60	70	80	90	100	110	120	130	140	150	160	170	180	190	200

#### Ausgeschäumte Aluminiumpanzer

Elementbreite	90	100	110	120	130	140	150	160	170	180	190	200	210	220	230	240	250	260	270	280	
C 838	68L	6										5			4				3		
	53L	6						5			4				3						
	45L	6					5			4			3					2			
Elementbreite	90	100	110	120	130	140	150	160	170	180	190	200	210	220	230	240	250	260	270	280	

Elementbreite	170	180	190	200	210	220	230	240	250	260	270	280	290	300	310	320	330	340	350	360	370	
C 1453	68L	6	5				4					3										2
	53L	6	5				4				3					2						
Elementbreite	170	180	190	200	210	220	230	240	250	260	270	280	290	300	310	320	330	340	350	360	370	